





## **SENSUS**

Nous avons voulu que l'interaction avec la nouvelle Volvo XC40 soit aussi naturelle, intuitive et humaine que possible. Au cœur de cette stratégie se trouve "Sensus", notre démarche signée Volvo consistant à vous permettre de communiquer instinctivement et de manière unique avec votre véhicule, mais aussi de vous connecter à l'univers numérique. De plus, nous avons doté la nouvelle XC40 de la commande vocale pour les fonctions les plus courantes : sélectionnez tout simplement le menu souhaité et adressez-vous à votre nouvelle XC40 comme si vous parliez à un humain. Ajoutez-y Volvo On Call, et la connexion entre vous et votre véhicule sera inédite, tout comme le sera celle entre votre véhicule et le monde extérieur. A l'aide de la « Clé Rouge » et de Volvo On Call, il est désormais possible de partager votre Volvo XC40 de manière sûre et efficace avec vos amis et votre famille.

## **INTELLISAFE**

En 1927, nos fondateurs Assar Gabrielsson et Gustaf Larson ont décidé de produire des voitures solides qui soient de taille pour affronter les routes de campagne suédoises. Mais, construire des voitures qui ne soient que robustes, ça ne leur suffisait pas. Ils avaient une vision : « Les voitures sont conduites par des personnes. C'est pourquoi, chez Volvo, le principe directeur derrière tout ce que nous faisons est, et doit rester, la sécurité. » La nouvelle XC40 est équipée de série d'un arsenal de technologies de sécurité intuitives. Lors de vos trajets quotidiens, elles vous assistent, elles garantissent votre protection en cas d'accident, mais surtout, elles permettent d'éviter ou d'atténuer les collisions. Cette approche de la sécurité, nous l'avons baptisée IntelliSafe. Nous savons que les propriétaires de la nouvelle XC40 sont des amoureux du volant, mais, sur des routes de plus en plus fréquentées, nul n'est à l'abri des erreurs des autres. C'est pour cette raison qu'IntelliSafe intègre des technologies résolument intelligentes comme le City Safety ou le Collision Warning avec Full Auto Brake, Pedestrian Detection, Cyclist Detection et Large Animal Detection, Lane Keeping Aid avec Run-off Road Mitigation, Oncoming Lane Mitigation et Driver Alert Control. Grâce au Pilot Assist optionnel, votre nouvelle XC40 peut même vous décharger de tout le travail. Dans un confort total et en toute sécurité. Voilà ce qu'est Intellisafe.

## **DRIVE-E**

Drive-E est un véritable pilier de Volvo. Il s'agit de notre approche globale envers une conduite durable. Une recherche innovante à la base d'une série de technologies dont le but est de vous offrir plus d'efficacité (à moindres coûts) sans compromettre votre plaisir de conduire. Nos motorisations Drive-E aux émissions de CO<sub>2</sub> extrêmement faibles en sont l'expression la plus récente. Ces moteurs compacts et puissants se combinent à la perfection à notre nouvelle boîte automatique à 8 rapports novatrice. Qui dit Drive-E, dit également recyclage et production durable. Ainsi, toute l'électricité qui alimente notre usine en Suède provient d'une centrale propre et hydroélectrique. Après tout, la mobilité Drive-E, qui se veut respectueuse de l'environnement, tient un rôle crucial dans notre philosophie.

## **VOLVO ASSISTANCE<sup>+</sup>**

Grâce à Volvo Assistance<sup>+</sup>, en tant que conducteur Volvo, vous avez toujours droit à une assistance rapide et efficace en cas de panne ou d'accident, quelles que soient les circonstances. Notre service Volvo Assistance<sup>+</sup> unique vous vient en aide à vous et à vos passagers 24 heures sur 24, 365 jours par an dans presque toute l'Europe. Volvo Assistance<sup>+</sup> est incluse lors de l'achat de votre nouvelle Volvo et, en plus de vous garantir une assistance dépannage chez vous ou en chemin, elle vous garantit également mobilité et flexibilité. Vous conservez toujours votre mobilité et avez par ailleurs droit à un large éventail de services complémentaires. Ainsi, vous n'avez pas à vous inquiéter au sujet de la poursuite de votre route, que vous partiez en vacances ou deviez effectuer vos déplacements quotidiens. Volvo Assistance<sup>+</sup> est activée lorsque vous allez chercher votre nouvelle voiture et est valable 3 ans à compter de ce jour. Combinez Volvo Assistance<sup>+</sup> avec Volvo Car Extended Protection ou Total Service Plan pour une tranquillité totale. Votre distributeur vous informera volontiers.

p 3	Offre XC40
p 4-5	Équipement de série
p 6-9	Niveaux d'équipements
p 11	Jantes en alliage léger
p 12	Extérieur
p 13	Intérieur
p 14-15	Packs d'options
p 16	Options
p 17	Accessoires et Extended Services
p 18-19	Spécifications techniques





## OFFRE VOLVO XC40

Motorisations	Transmission	Niveau d'équipement	Puissance ch/kW	Ch. fiscaux	Emissions de CO <sub>2</sub> NEDC 2.0	Prix catalogue € hors TVA	Prix catalogue € TVA incl.
<b>VOLVO XC40</b>							
<b>ESSENCE</b>							
T3	Manuelle 6 vitesses	XC40	163/120	8	144-148	25.867,77	<b>31.300</b>
T3	Geartronic 8 rapports	XC40	163/120	8	140-144	27.603,31	<b>33.400</b>
T4	Geartronic 8 rapports	Momentum	190/140	11	154-158	32.727,27	<b>39.600</b>
T4 AWD	Geartronic 8 rapports	Momentum	190/140	11	161-165	34.421,49	<b>41.650</b>
T5 AWD	Geartronic 8 rapports	Momentum	247/182	11	164-168	37.355,37	<b>45.200</b>
<b>DIESEL</b>							
D3	Manuelle 6 vitesses	XC40	150/110	11	127-130	27.975,21	<b>33.850</b>
D3	Geartronic 8 rapports	XC40	150/110	11	131-134	29.710,74	<b>35.950</b>
D3 AWD	Manuelle 6 vitesses	XC40	150/110	11	139-143	29.669,42	<b>35.900</b>
D3 AWD	Geartronic 8 rapports	XC40	150/110	11	141-144	31.404,96	<b>38.000</b>
D4 AWD	Geartronic 8 rapports	Momentum	190/140	11	131-135	35.537,19	<b>43.000</b>

La Volvo XC40 a été homologuée suivant la World Harmonised Light Vehicle Test Procedure (procédure d'essai mondiale harmonisée pour les voitures particulières et les véhicules utilitaires légers, la "WLTP"), une nouvelle procédure d'essai plus réaliste afin de mesurer la consommation de carburant et les émissions de CO<sub>2</sub> de la voiture. La WLTP remplace la procédure d'essai New European Driving Cycle (nouveau cycle de conduite européen, la "NEDC") et tient compte des options et de certains accessoires de la voiture qui ont un impact sur le poids et l'aérodynamique de la voiture. De par des conditions d'essai plus réalistes, la consommation de carburant et les émissions de CO<sub>2</sub> mesurées selon la WLTP sont dans de nombreux cas plus élevées que celles mesurées selon la NEDC.

Jusqu'à fin 2020, une période de transition durant laquelle la valeur WLTP est transformée en valeur NEDC corrélée (NEDC 2.0) est en vigueur. Dans la NEDC 2.0, seule la résistance au roulement des pneus est toutefois prise en compte, et non pas les options et accessoires.

Composez vous-même votre voiture sur [www.volvocars.com/fr-be/configurator](http://www.volvocars.com/fr-be/configurator) ou contactez votre distributeur Volvo pour connaître la valeur d'émissions de CO<sub>2</sub> exacte de la Volvo XC40 de votre choix.

Niveaux d'équipements	Prix catalogue € hors TVA	Prix catalogue € TVA incl.	T3	T4	T4 AWD	T5 AWD	D3	D3 AWD	D4 AWD
<b>XC40</b>	0,00	<b>0</b>	S	-	-	-	S	S	-
	XC40 en version standard dans la couleur Ice White, équipée des jantes en alliage léger de 17" à 5 branches Silver								
<b>XC40 MOMENTUM</b>	1.652,89	<b>2.000</b>	O	S	S	S	O	O	S
	XC40 Momentum dans la couleur optionnelle Onyx Black Metallic, équipée des jantes en alliage léger de 18" à 5 branches Silver								
<b>XC40 MOMENTUM PRO</b>	2.768,60	<b>3.350</b>	O	-	-	-	O	O	-
	1.115,70	<b>1.350</b>	-	O	O	O	-	-	O
XC40 Momentum Pro dans la couleur optionnelle Fusion Red Metallic, équipée de jantes en alliage léger optionnelles de 19" à 5 branches Glossy Black/Diamond Cut									
<b>XC40 INSCRIPTION</b>	4.834,71	<b>5.850</b>	O	-	-	-	O	O	-
	3.181,82	<b>3.850</b>	-	O	O	O	-	-	O
XC40 Inscription dans la couleur optionnelle Maple Brown Metallic, équipée de jantes en alliage léger de 18" à 6 branches Glossy Black/Diamond Cut									
<b>XC40 R-DESIGN</b>	5.247,93	<b>6.350</b>	O	-	-	-	O	O	-
	3.595,04	<b>4.350</b>	-	O	O	O	-	-	O
XC40 R-Design dans la couleur optionnelle Bursting Blue Metallic, équipée de jantes en alliage léger optionnelles de 19" à 5 doubles branches Matt Black/Diamond Cut									

O = Option | S = Standard | - = Non disponible



## EQUIPEMENTS DE SERIE XC40

### LA SECURITE - INTELLISAFE

#### Sécurité prévention

- Contrôle de la stabilité et de la traction : Electronic Stability Control (ESC) incluant Active Yaw Control, Understeer Control Logic, Advanced Stability Control, Roll Stability Control, Driver Steering Recommendation, Sport Mode, Dynamic Torque Vectoring, Trailer Stability Assist (en combinaison avec le crochet d'attelage) et Hill Descent Control (uniquement avec All Wheel Drive) | Traction Control (TC) incluant Corner Traction Control avec Torque Vectoring | Spin Control incluant Engine Drag Control.
- Lane Keeping Aid : assistant de sortie de voie (actif entre 65 et 200 km/h) incluant Run-off Road Mitigation : protection anti-sortie de route avec assistance de direction et intervention du freinage (actif entre 65 et 140 km/h)
- Oncoming Lane Mitigation : aide le conducteur à éviter les collisions avec des véhicules arrivant en sens inverse, en ajustant automatiquement la direction
- Driver Alert Control (DAC) : système de détection et d'avertissement de fatigue
- Road Sign Information (RSI) avec Speed Limiter : affichage des informations des panneaux de signalisation routière avec avertissement d'excès de vitesse et limiteur automatique de vitesse
- Freinage automatique après une collision
- Système de surveillance de la pression des pneus iTPMS (indirect Tyre Pressure Monitoring System)

#### Sécurité protection

- Système City Safety : aide le conducteur à éviter ou atténuer des collisions avec d'autres véhicules (aussi en venant en sens inverse à des carrefours), des cyclistes, des piétons et de gros animaux (actif jusqu'à une différence de vitesse de 50 km/h, aussi dans l'obscurité), incluant l'assistance de direction automatique (système Steer Assist actif entre 50 et 100 km/h) et intervention du freinage active
- Structure ultra résistante de l'habitacle et du toit réalisée en acier au bore
- Colonne de direction rétractable
- Déverrouillage automatique après une collision
- Ceintures de sécurité avec ajustement de la hauteur à l'avant et avec de prétensionneurs et limiteur de force à l'avant et à l'arrière
- Run-off Road Protection : protection anti-sortie de route avec correction de trajectoire (Run-off Road Mitigation), incluant les coussins des sièges avant à absorption d'énergie
- Airbags frontaux incluant l'airbag genoux conducteur, airbags latéraux SIPS® et rideaux gonflables
- WHIPS® (Whiplash Injury Protection System) : système de protection contre les blessures dues au coup du lapin grâce aux dossiers et assises absorbeurs d'énergie et d'appui-tête spécifiques intégrés dans les sièges avant
- Brake Pedal Release : relâchement automatique de la pédale de frein, par le biais d'un dispositif pyrotechnique, en cas d'accident pour atténuer les blessures aux pieds, aux jambes et au dos
- Feux stop d'urgence

#### Sécurité enfant

- Sécurité enfant sur les portes arrière à commande manuelle
- Points d'ancrage Isofix pour les places aux extrémités de la banquette arrière
- Commutateur pour activer/désactiver le airbag passager

### SECURITE PERSONNELLE

Keyless Start : démarrage du moteur sans clé

Frein de stationnement à commande électrique avec fonctions Auto Hold (frein automatique à l'arrêt) et Hill Start Assist (aide au démarrage en côte ou en pente)

Eclairage d'approche à l'extérieur et à l'intérieur, allumé lorsque le véhicule est déverrouillé

Eclairage de sécurité Follow Me Home

Verrouillage centralisé à l'aide de la télécommande, verrouillage des portes automatique > 7 km/h (à activer par le biais du menu) et déverrouillage automatique en cas d'accident

Fermeture confort : verrouillage/déverrouillage et fermeture/ouverture simultanés de toutes les portes et fenêtres, ainsi que du toit ouvrant optionnel

Boîte à gants pouvant être verrouillée à clé

Immobilisateur

Kit de réparation de pneus

### CLIMATISATION

Système de climatisation automatique à contrôle électronique à une zone, avec capteur d'humidité, fonction de recirculation de l'air et filtre à pollen

Clean Zone : système d'amélioration de la qualité de l'air dans l'habitacle IAQS (Interior Air Quality System) avec filtre actif

Fonction de pré-ventilation et post-climatisation de l'habitacle lorsque le moteur est éteint

Chauffage auxiliaire électrique (pour les motorisations diesel)

Essuie-glace avant avec gicleurs de lave-glace intégrés

Capteur de pluie avec niveau de sensibilité réglable



## EQUIPEMENTS DE SERIE XC4O

### INTERIEUR

Sièges confort à l'avant avec réglage manuel de la hauteur et du longueur du siège conducteur  
Réglage de l'inclinaison du coussin d'assise du siège conducteur  
Sellerie en textile  
Sièges arrière avec dossier rabattable en deux parties 60/40  
Console centrale avant avec accoudoir et grand compartiment de rangement, deux porte-gobelets et deux compartiments de rangement ouverts  
Incrustations en Charcoal 'City Map' dans le tableau de bord et les portes  
Tapis de sol en textile à l'avant et l'arrière  
Éclairage intérieur incluant miroir de courtoisie éclairé côté conducteur, liseuses à l'avant et éclairage du compartiment à bagages  
Volant gainé de cuir noir réglable en hauteur et en profondeur  
Pommeau de levier de vitesses gainé de cuir  
Rétroviseur intérieur avec fonction anti-éblouissement à commande manuelle  
Prise 12V à l'avant  
Écran conducteur numérique et adaptatif de 12,3 pouces avec différents modes d'affichage  
Cruise control (régulateur de vitesse) avec limiteur de vitesse

### POLYVALENCE

Porte-ticket du côté conducteur du pare-brise  
Bacs de portes avant très spacieux  
Porte-cartes dans le tableau de bord et à l'arrière du pare-soleil du côté conducteur  
Connexion USB-C à l'arrière de la console centrale  
Plancher de chargement entièrement plat avec dossier de banquette rabattu  
Cache-bagages rigide et amovible, et à ranger sous le plancher du compartiment à bagages  
Espace de rangement sous le plancher du compartiment à bagages  
Quatre fixe-sacs à provisions et quatre œillets de retenue de charge rabattables dans le compartiment à bagages

### MULTIMEDIA & CONNECTIVITE

Volvo On Call : service d'assistance intégré avec fonction E-Call et service SOS d'aide pour les situations d'urgence | Service On Call pour assistance routière via Volvo Assistance | Services confort via l'app Volvo On Call pour smartphone : (dé)verrouiller et retrouver la voiture, envoyer la destination au système de navigation, journal de bord du véhicule, consulter le tableau de bord, recevoir les avertissements, alerte en cas d'intrusion, programmation/activation du chauffage de stationnement (si en combinaison avec l'option 273) | Fonction Wi-Fi hotspot grâce au lecteur de carte SIM intégré et à l'antenne de toit 4G | Abonnement de 3 ans inclus  
Volvo Sensus Connect : écran central tactile 9" pour commander la climatisation, le système audio, les services Internet, les applications, le menu de la voiture et la navigation (en option). Fonctionnalité de commande vocale étendue et partage de connexion via 4G, Wi-Fi ou Bluetooth®  
Système audio Performance avec radio RDS, radio Internet, connexion USB-A, 3 haut-parleurs (2 full-range à l'avant, 1 air woofer sous le pare-brise) et amplificateur Performance 80W  
Système de téléphonie mains libres Bluetooth® et streaming audio  
Applications préinstallées (fonctionnalité via partage de connexion) : Spotify, HERE internet maps & local search, TuneIn, Storytel, Stitcher, Yelp, Glympse, Wiki Locations, Park & Pay, Connected Service Booking, manuel de conduite numérique  
Commandes intégrées au volant pour l'écran conducteur, le régulateur de vitesse, l'audio, le téléphone, le système de navigation optionnel et les commandes vocales

### EXTERIEUR

Phares LED avec feux de jour en forme de T intégrés, réglage automatique de la portée, Active High Beam (feux de route automatiques) et allumage automatique des phares  
Jantes en alliage léger 17" à 5 branches Silver avec pneus 235/60 R17 V classe B  
Châssis Dynamic  
Calandre avec contour chromé et lamelles verticales en anthracite  
Plaque de protection décorative avant et arrière en finition Classic Black  
Sortie(s) d'échappement invisible(s)  
Passages de roues et pièces de carrosserie inférieures en plastique Matt Black  
Rétroviseurs extérieurs chauffants et rabattables électriquement avec coque assortie à la carrosserie et clignotant LED intégré  
Contour des vitres latérales noir  
Rails de toit noirs intégrés  
Spoiler de toit



## NIVEAUX D'ÉQUIPEMENTS

XC40 MOMENTUM	Prix catalogue € hors TVA	Prix catalogue € TVA incl.	T3	T4	T4 AWD	T5 AWD	D3	D3 AWD	D4 AWD
(Comprend l'équipement de série XC40 complété par l'équipement XC40 Momentum spécifique)	1.652,89	<b>2.000</b>	O	S	S	S	O	O	S



XC40 Momentum dans la couleur optionnelle Onyx Black Metallic, équipée de jantes en alliage léger de 18" à 5 branches Silver

### INTERIEUR MOMENTUM

Système audio High Performance avec radio RDS, radio Internet, connexion USB-A, 8 haut-parleurs (1 full-range et 1 air woofer sous le pare-brise, 2 tweeters à l'avant et 4 mid-range avant et arrière) et amplificateur High Performance 250W

Sièges confort à l'avant avec support lombaire à commande électrique en 4 positions et réglage manuel de la hauteur et du longueur

Bac à déchets amovible avec couvercle dans la console centrale (uniquement pour version avec transmission automatique)

Incrustations en aluminium Urban Grid dans le tableau de bord et les portes

Finition Glossy Black de la console centrale et les contours de l'écran central et les buses d'aération

Seuils de portes avant avec logo Volvo

Éclairage intérieur Plus, incluant miroirs de courtoisie éclairés avant, éclairage d'ambiance à l'avant et éclairage de plancher à l'avant

Volant gainé de cuir noir avec incrustation Silk Metal, réglable en hauteur et en profondeur

Drive Modes : cinq modes de conduite proposant différents paramètres pour le moteur, la boîte de vitesses automatique optionnelle, la transmission intégrale optionnelle, la direction assistée, les freins et le contrôle de la stabilité

Poches de rangement à l'arrière des sièges avant

Crochet pliable dans le couvercle de la boîte à gants pour attacher de petits sacs

Séparateur de charge moulé sous le plancher du compartiment à bagages entre l'espace de rangement et le compartiment du kit de réparation/de la roue de secours optionnelle

Prise 12V et sangle élastique du côté droit dans le compartiment à bagages

### EXTERIEUR MOMENTUM

Jantes en alliage léger 18" à 5 branches Silver avec pneus 235/55 R18 V classe A

Plaque de protection décorative avant et arrière en finition Glossy Silver

Rails de toit intégrés en aluminium

Park Assist à l'arrière (capteurs de stationnement)

Rétroviseurs extérieurs avec fonction anti-éblouissement automatique

O = Option | S = De série





## NIVEAUX D'ÉQUIPEMENTS

<b>XC40 MOMENTUM PRO</b>	Prix catalogue € hors TVA	Prix catalogue € TVA incl.	T3	T4	T4 AWD	T5 AWD	D3	D3 AWD	D4 AWD
(Comprend l'équipement XC40 Momentum complété par l'équipement XC40 Momentum Pro spécifique)	2.768,60	<b>3.350</b>	O	-	-	-	O	O	-
	1.115,70	<b>1.350</b>	-	O	O	O	-	-	O



XC40 Momentum Pro dans la couleur optionnelle Fusion Red Metallic, équipée de jantes en alliage léger optionnelles de 19" à 5 branches Glossy Black/Diamond Cut

### INTERIEUR MOMENTUM PRO

Système de navigation Sensus offrant un accès à un large éventail de services : Navigation en 3D | Info trafic via TMC et info trafic étendu et en temps réel via RTTI (Real Time Traffic Information, nécessite une connexion à Internet via smartphone) | Cartographie de l'Europe de l'Ouest sur disque dur | Mises à jour des cartes gratuites tout au long de la vie | Reconnaissance vocale et apps supplémentaires

Intégration pour smartphone (Apple CarPlay® et Android Auto®), avec deux connexions USB à l'avant comprises | Accès à des apps de développeurs tiers comme Spotify®, Waze®, Google Maps® et WhatsApp®

Sellerie en textile/vinyle

Sièges arrière avec accoudoir central avec porte-gobelets et trappe pour le chargement d'objets longs

### EXTERIEUR MOMENTUM PRO

Hayon à commande électrique

O = Option | S = De série



## NIVEAUX D'ÉQUIPEMENTS

<b>XC40 INSCRIPTION</b>	Prix catalogue € hors TVA	Prix catalogue € TVA incl.	T3	T4	T4 AWD	T5 AWD	D3	D3 AWD	D4 AWD
(Comprend l'équipement XC40 Momentum Pro complété par l'équipement XC40 Inscription spécifique)	4.834,71	<b>5.850</b>	O	–	–	–	O	O	–
	3.181,82	<b>3.850</b>	–	O	O	O	–	–	O



XC40 Inscription dans la couleur optionnelle Maple Brown Metallic, équipée de jantes en alliage léger optionnelles de 18" à 6 branches Glossy Black/Diamond Cut

### INTERIEUR INSCRIPTION

Sellerie en cuir Arianne

Incrustations en bois véritable Drift Wood dans le tableau de bord et les portes, incluant éclairage d'ambiance du panneau décoratif dans le tableau de bord

Télécommande Inscription gainée de cuir Nappa

Tapis de sol Inscription en textile à l'avant et l'arrière

Seuils de portes Inscription en aluminium à l'avant

Pommeau de levier de vitesses en cristal, fait à la main par la verrerie suédoise Orrefors (uniquement avec Geartronic)

Eclairage intérieur Pro (une quantité d'éclairage intérieur très généreuse incluant l'éclairage d'ambiance à l'avant et l'arrière)

Protection du seuil de chargement en aluminium

### EXTERIEUR INSCRIPTION

Jantes en alliage léger 18" à 6 branches Glossy Black/Diamond Cut avec pneus 235/55 R18 V classe A

Plaque de protection décorative avant et arrière en finition Matt Silver

Calandre Inscription noir brillant avec contour chromé et lamelles verticales chromées

Garniture chromée de la partie inférieure des vitres latérales, avec logotype Inscription en relief sur le montant du toit arrière

Deux sorties d'échappement intégrées

Emblème Inscription à l'arrière

O = Option | – = Non disponible





## NIVEAUX D'ÉQUIPEMENTS

<b>XC40 R-DESIGN</b>	Prix catalogue € hors TVA	Prix catalogue € TVA incl.	T3	T4	T4 AWD	T5 AWD	D3	D3 AWD	D4 AWD
(Comprend l'équipement XC40 Momentum Pro complété par l'équipement XC40 R-Design spécifique)	5.247,93	<b>6.350</b>	0	–	–	–	0	0	–
	3.595,04	<b>4.350</b>	–	0	0	0	–	–	0



XC40 R-Design dans la couleur optionnelle Bursting Blue Metallic, équipée de jantes en alliage léger optionnelles de 19" à 5 doubles branches Matt Black/Diamond Cut

### INTERIEUR R-DESIGN

Sellerie R-Design en Nubuck/cuir Nappa perforé

Sièges avant avec allonge du coussin d'assise à commande manuelle

Revêtement noir du ciel de toit

Incrustations en aluminium Cutting Edge dans le tableau de bord et les portes, incluant éclairage d'ambiance du panneau décoratif dans le tableau de bord

Télécommande R-Design gainée de cuir Nappa perforé Charcoal

Tapis de sol R-Design en textile à l'avant et l'arrière

Seuils de portes R-Design en aluminium à l'avant

Pédales R-Design aluminium

Volant sport R-Design gainé de cuir perforé et avec incrustation Silk Metal

Pommeau de levier de vitesses R-Design

Eclairage intérieur Pro (une quantité d'éclairage intérieur très généreuse incluant l'éclairage d'ambiance à l'avant et l'arrière)

Protection du seuil de chargement en aluminium

### EXTERIEUR R-DESIGN

Jantes en alliage léger 18" à 5 doubles branches Matt Black/Diamond Cut avec pneus 235/55 R18 V classe A

Châssis Sport (suspension plus ferme et sportive, pas abaissée)

Plaque de protection décorative avant et arrière en finition Glossy Black

Calandre R-Design avec contour Glossy Black et lamelles horizontales Glossy Black

Garniture Glossy Black de la partie inférieure des vitres latérales, avec logotype R-Design en relief sur le montant du toit arrière

Toit et coques de rétroviseurs en couleur contrastante Solid Black

Rails de toit intégrés Glossy Black

Deux sorties d'échappement intégrées

Emblème R-Design à l'arrière









O = Option | – = Non disponible

















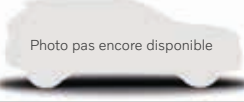

## JANTES EN ALLIAGE LEGER

			Classe de pneu	Prix catalogue € hors TVA	Prix catalogue € TVA incl.	XC40	MOMENTUM	MOMENTUM PRO	INSCRIPTION	R-DESIGN
<b>JANTES EN ALLIAGE LEGER 17"</b>										
	-	17" à 5 branches Silver Pneus 235/60 R17 V	B	0,00	<b>0</b>	●	-	-	-	-
<b>JANTES EN ALLIAGE LEGER 18"</b>										
	921	18" à 5 branches Silver Pneus 235/55 R18 V	A	652,89	<b>790</b>	O	●	●	-	-
	-	18" à 6 branches Glossy Black/Diamond Cut Pneus 235/55 R18 V	A	0,00	<b>0</b>	-	-	-	●	-
	-	18" à 5 doubles branches Matt Black/Diamond Cut Pneus 235/55 R18 V	A	0,00	<b>0</b>	-	-	-	-	●
	1076	18" à 5 branches aéro Glossy Black/Diamond Cut Pneus 235/55 R18 V	A	752,07 107,44	<b>910</b> <b>130</b>	O -	- O	- O	- -	- -
		Photo pas encore disponible								
<b>JANTES EN ALLIAGE LEGER 19"</b>										
	922	19" à 5 branches Glossy Black/Diamond Cut Pneus 235/50 R19 V	A	495,87	<b>600</b>	-	O	O	-	-
	923	19" à 5 branches Glossy Black/Glossy White Pneus 235/50 R19 V (uniquement en combinaison avec les options 161 et 1097)	A	495,87	<b>600</b>	-	O	O	-	-
	924	19" à 5 doubles branches Glossy Black/Diamond Cut Pneus 235/50 R19 V	A	223,14	<b>270</b>	-	-	-	O	-
	911	19" à 5 doubles branches Matt Black/Diamond Cut Pneus 235/50 R19 V	A	396,69	<b>480</b>	-	-	-	-	O
	1077	19" à 5 doubles branches aéro Glossy Black/Diamond Cut Pneus 235/50 R19 V	A	495,87 223,14	<b>600</b> <b>270</b>	- -	O -	O -	- O	- -
		Photo pas encore disponible								
<b>JANTES EN ALLIAGE LEGER 20"</b>										
	917	20" à 5 branches Glossy Black/Diamond Cut Pneus 245/45 R20 V	B	1.033,06 760,33	<b>1.250</b> <b>920</b>	- -	O -	O -	- O	- -
	920	20" à 5 doubles branches Matt Black/Diamond Cut Pneus 245/45 R20 V	B	933,88	<b>1.130</b>	-	-	-	-	O
<b>JANTES EN ALLIAGE LEGER 21"</b>										
	800141	21" à 5 quadruples branches Glossy Black/Diamond Cut Pneus 245/40 R21 V	C	2.322,31 2.049,59	<b>2.810</b> <b>2.480</b>	- -	O -	O -	- O	- O

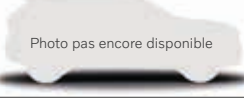

## EXTERIEUR

			Prix catalogue € hors TVA	Prix catalogue € TVA incl.	XC40	MOMENTUM	MOMENTUM PRO	INSCRIPTION	R-DESIGN
<b>COULEURS NON METALLISEES</b>									
	614	Ice White	0,00	0	●	●	●	-	-
	019	Solid Black	0,00	0	OSS	OSS	OSS	●	●
<b>COULEURS METALLISEES</b>									
	717	Onyx Black Metallic	644,63	780	0	0	0	0	0
	722	Maple Brown Metallic	644,63	780	-	-	-	0	-
	723	Denim Blue Metallic	644,63	780	-	-	-	0	-
	725	Fusion Red Metallic	644,63	780	-	0	0	-	0
	727	Pebble Grey Metallic	644,63	780	-	-	-	0	-
Photo pas encore disponible									
	728	Thunder Grey Metallic	644,63	780	0	0	0	0	0
Photo pas encore disponible									
	729	Glacier Silver Metallic	644,63	780	0	0	0	0	0
Photo pas encore disponible									
<b>COULEURS METALLISEES EXCLUSIVES</b>									
	707	Crystal White Pearl	909,09	1.100	-	-	-	0	0
	720	Bursting Blue Metallic	909,09	1.100	-	-	-	-	0
<b>COULEUR CONTRASTANTE DU TOIT</b>									
	161	Ice White (pas disponible en combinaison avec couleurs 614 et 729)	454,55	550	-	0	0	-	-
	-	Solid Black (en combinaison avec couleur 717, la couleur du toit sera Onyx Black Metallic)	0,00	0	-	-	-	-	●

O = Option | ● = Compris dans le niveau d'équipement | - = Non disponible | OSS = Option sans supplément

# INTERIEUR

GARNITURES D'INTERIEUR		Prix catalogue € hors TVA	Prix catalogue € TVA incl.	XC40	MOMENTUM	MOMENTUM PRO	INSCRIPTION	R-DESIGN
<b>SIEGES CONFORT</b>								
R100	Revêtement en textile	0,00	0	●	●	-	-	-
R300 *	Revêtement en textile/T-Tec Bella Small	404,96	490	○	○	●	-	-
U470 *	Revêtement en textile/T-Tec Concrete	404,96	490	○	○	OSS	-	-
XDX0 *	Revêtement en cuir Ariane	1.404,96	1.700	○	○	-	●	-
		1.000,00	1.210	-	-	○	●	-
		231,40	280	-	-	-	●	○ (RD00)
RB00	Revêtement en Nubuck/cuir Nappa perforé	0,00	0	-	-	-	-	●
<b>CIEL DE TOIT</b>								
205	Ciel de toit et montants noirs (pas possible avec intérieur R100)	231,40	280	-	○	○	○	●
<b>REVETEMENT DE SOL</b>								
197	Revêtement Lava Orange de sol, des inserts des panneaux de portes et de la partie latérale de la console centrale (uniquement avec l'intérieur RB00, pas possible avec couleurs 720 et 725)	181,82	220	-	-	-	-	○

\* Sur XC40 uniquement en combinaison avec l'option 57    ○ = Option | ● = Compris dans le niveau d'équipement | - = Non disponible | OSS = Option sans supplément | RD00 = Uniquement avec le code intérieur RD00

Code intérieur	Couleur des sièges et de l'accoudoir avant	Couleur de base de l'intérieur	Couleur du tableau de bord et des panneaux de portes en haut/en bas	Couleur des tapis de sol	Couleur du ciel de toit	Couleur du volant
<b>TEXTILE</b>						
R100	Charcoal	Charcoal	Charcoal/Charcoal	Charcoal	Blond	Charcoal
<b>TEXTILE/T-TEC</b>						
R300	Charcoal	Charcoal	Charcoal/Charcoal	Charcoal	Blond*	Charcoal
U470	Concrete/Blond	Charcoal	Charcoal/Blond	Charcoal	Blond	Charcoal
<b>CUIR ARIANNE</b>						
RD00 <sup>(1)</sup>	Charcoal	Charcoal	Charcoal/Charcoal	Charcoal	Blond*	Charcoal
RD20 <sup>(2)</sup>	Amber	Charcoal	Charcoal/Charcoal	Charcoal	Charcoal	Charcoal
RD90 <sup>(3)</sup>	Oxide Red	Charcoal	Charcoal/Charcoal	Charcoal	Charcoal	Charcoal
UD70 <sup>(4)</sup>	Blond	Charcoal	Charcoal/Blond	Charcoal	Blond*	Charcoal
<b>NUBUCK/CUIR NAPPA PERFORE</b>						
RB00	Charcoal	Charcoal	Charcoal/Charcoal ou Charcoal/Lava Orange (en comb. avec l'option 197)	Charcoal	Charcoal	Charcoal





<sup>(1)</sup> = Aussi disponible pour R-Design

<sup>(2)</sup> = Pas possible avec couleur 725, et uniquement disponible pour Momentum, Momentum Pro et Inscription |

<sup>(3)</sup> = Uniquement possible avec couleurs 614, 707, 717, 728 et 729, et uniquement disponible pour Momentum, Momentum Pro et Inscription |

<sup>(4)</sup> = Uniquement disponible pour Momentum, Momentum Pro et Inscription

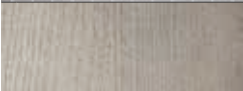
\* Ciel de toit Charcoal possible (option 205)

PANNEAUX DECORATIFS DANS TABLEAU DE BORD ET PORTES		Prix catalogue € hors TVA	Prix catalogue € TVA incl.	XC40	MOMENTUM	MOMENTUM PRO	INSCRIPTION	R-DESIGN
	1132 City Map (Charcoal)	0,00	0	●	OSS*	OSS*	-	-
	1160 Aluminium Urban Grid	0,00	0	-	●	●	-	-
	- Bois véritable Drift Wood	0,00	0	-	-	-	●	-
	- Aluminium Cutting Edge	0,00	0	-	-	-	-	●

\* Pas possible en combinaison avec Light Pack

● = Compris dans le niveau d'équipement | - = Non disponible | OSS = Option sans supplément



## PACKS D'OPTIONS

	Prix catalogue € hors TVA	Prix catalogue € TVA incl.	XC40	MOMENTUM	MOMENTUM PRO	INSCRIPTION	R-DESIGN
<b>SENSUS NAVIGATION PACK</b>							
252	Système de navigation Sensus offrant un accès à un large éventail de services : Navigation en 3D   Info trafic via TMC et info trafic étendu et en temps réel via RTTI (Real Time Traffic Information, nécessite une connexion à Internet via smartphone)   Cartographie de l'Europe de l'Ouest sur disque dur   Mises à jour des cartes gratuites tout au long de la vie via USB   Reconnaissance vocale et apps supplémentaires						
529	Park Assist à l'arrière (de série sur Momentum)						
790	Park Assist Camera à l'arrière (pas sur Momentum)						
1033	Système audio Harman Kardon Premium Sound avec 13 haut-parleurs (1 full-range et 1 air woofer sous le pare-brise, 2 tweeter, 4 mid-range, 2 woofer, 2 full-range surround et 1 subwoofer ventilé) et amplificateur Premium Sound 660W (uniquement sur Momentum)						
918	Système de recharge sans fil pour smartphone situé dans le compartiment de rangement avant (technologie d'induction électromagnétique) (uniquement sur Momentum)						
MCP3Y	1.280,99	<b>1.550</b>	O*	-	-	-	-
MCP3Z	1.322,31	<b>1.600</b>	-	O	-	-	-
<b>EXTENSION DU SENSUS NAVIGATION PACK</b>							
691	Park Assist à l'avant et l'arrière, remplace l'option 529	338,84	<b>410</b>	O*	-	-	-
* Pas en combinaison avec Park Assist Pack							
<b>PREMIUM AUDIO PACK</b>							
1033	Système audio Harman Kardon Premium Sound avec 13 haut-parleurs (1 full-range et 1 air woofer sous le pare-brise, 2 tweeter, 4 mid-range, 2 woofer, 2 full-range surround et 1 subwoofer ventilé) et amplificateur Premium Sound 660W						
918	Système de recharge sans fil pour smartphone situé dans le compartiment de rangement avant (technologie d'induction électromagnétique)						
MCP4A	595,04	<b>720</b>	-	-	O	O	O
<b>INTELLISAFE PRO PACK</b>							
132	IntelliSafe Assist : Adaptive Cruise Control (régulateur adaptatif de vitesse) avec Pilot Assist. Pilot Assist permet une conduite semi-autonome sur (auto) route avec marquage latéral au sol jusqu'à une vitesse de 130 km/h.						
603	IntelliSafe Surround : BLIS (Blind Spot Information System) système de surveillance d'angle mort incluant Rear Collision Warning (assistance à éviter une collision par l'arrière), Cross Traffic Alert (détection des véhicules arrivant par le côté durant une marche arrière) et Prepared Front Safety Belts (tendeurs électriques de ceintures de sécurité avant)						
MCP4B	1.289,26	<b>1.560</b>	O*	O	O	O	O
* Uniquement en combinaison avec option 169							
<b>PARK ASSIST PACK</b>							
691	Park Assist à l'avant et l'arrière						
790	Park Assist Camera à l'arrière						
MCP4E	785,12	<b>950</b>	O**	-	-	-	-
MCP4F	495,87	<b>600</b>	-	O	O	O	O
<b>EXTENSION DU PARK ASSIST PACK</b>							
870	Park Assist Pilot (stationnement semi-automatique), remplace l'option 691	198,35	<b>240</b>	-	O	O	O
139 *	Park Assist Camera à 360° avec vue du dessus, remplace l'option 790	446,28	<b>540</b>	-	O	O	O
* Uniquement en combinaison avec option 603 ou IntelliSafe Pro Pack							
** Pas en combinaison avec Sensus Navigation Pack							
<b>VERSATILITY PRO PACK</b>							
115	Hayon à commande électrique (de série sur Momentum Pro, Inscription et R-Design)						
41	Filet de sécurité en nylon entre les sièges arrière et le compartiment à bagages						
896	Keyless Entry : (dé)verrouillage passif, ouverture/fermeture du hayon sans les mains (par un mouvement du pied sous le pare-chocs arrière), éclairage d'entrée LED, éclairage dans les poignées de portes et mini télécommande "Sport Key"						
390	Appuie-tête arrière rabattables électriquement à partir de l'écran central						
1090	Tiroir de rangement situé sous le siège conducteur						
346	Plancher de chargement pliable multifonction avec fixe-sacs à provisions						
MCP4I	785,12	<b>950</b>	-	O	-	-	-
MCP4J	487,60	<b>590</b>	-	-	O	O	O

O = Option | - = Non disponible



## PACKS D'OPTIONS

	Prix catalogue € hors TVA	Prix catalogue € TVA incl.	XC40	MOMENTUM	MOMENTUM PRO	INSCRIPTION	R-DESIGN
<b>LIGHT PACK</b>							
645	Phares Full LED directionnels avec feux de route automatiques (Active High Beam)						
65	Lave-phares à haute pression						
16	Phares antibrouillard LED avec fonction de feux actifs en virage						
879	Éclairage intérieur Pro (une quantité d'éclairage intérieur très généreuse incluant l'éclairage d'ambiance à l'avant et l'arrière)						
MCP4C	785,12	<b>950</b>	-	0	0	-	-
MCP4D	743,80	<b>900</b>	-	-	-	0	0
<b>WINTER PACK</b>							
11	Sièges avant chauffants						
63	Gicleurs de lave-glace chauffants à l'avant						
MCP4K	289,26	<b>350</b>	0	0	0	0	0
<b>WINTER PRO PACK *</b>							
273	Chauffage de stationnement avec minuterie, pré-ventilation et fonction de maintien du confort climatique (aussi à activer via l'application Volvo On Call)						
752	Sièges arrière chauffants (places extérieures)						
869	Volant chauffant						
MCP4L	991,74	<b>1.200</b>	0	0	0	0	0
* Uniquement en combinaison avec Winter Pack							
<b>LUXURY SEAT PACK</b>							
47	Siège conducteur à commande électrique avec fonction de mémoire pour la position d'assise et les rétroviseurs extérieurs						
10	Siège passager avant à commande électrique						
1046	Sièges avant avec allonge du coussin d'assise à commande manuelle (de série sur R-Design)						
MCP4G	644,63	<b>780</b>	-	-	0	0	-
MCP4H	578,51	<b>700</b>	-	-	-	-	0
<b>XENIUM PACK</b>							
30	Toit ouvrant panoramique avec rideau pare-soleil intégré à commande électrique						
7	Système de climatisation automatique à contrôle électronique à double zone avec buses de ventilation à l'arrière, capteur d'humidité, fonction de recirculation de l'air, filtre à pollen et réfrigération de la boîte à gants						
179	Vitres arrière surteintées (80% d'obscurcissement)						
MCP4N	1.239,67	<b>1.500</b>	-	0	0	0	0

O = Option | - = Non disponible



## OPTIONS

		Prix catalogue € hors TVA	Prix catalogue € TVA incl.	XC40	MOMENTUM	MOMENTUM PRO	INSCRIPTION	R-DESIGN
<b>SECURITE &amp; PROTECTION</b>								
114	Sécurité enfant des portes arrière à commande électrique	74,38	<b>90</b>	0	0	0	0	0
140	Système d'alarme Volvo Guard avec capteur de mouvements et d'inclinaison et Private Locking pour la boîte à gants	404,96	<b>490</b>	0	0	0	0	0
603	IntelliSafe Surround : BLIS (Blind Spot Information System) système de surveillance d'angle mort avec assistance de direction, incluant Rear Collision Warning (assistance à éviter une collision par l'arrière), Cross Traffic Alert (détection des véhicules arrivant par le côté durant une marche arrière) et Prepared Front Safety Belts (tendeurs électriques de ceintures de sécurité avant) (uniquement en combinaison avec Mirror Pack option 169)	454,55	<b>550</b>	0	0	0	0	0
<b>CHASSIS</b>								
26	Châssis Sport (suspension plus ferme et sportive, pas abaissée)	206,61	<b>250</b>	-	0	0	0	●
165	Roue de réserve temporaire en dimensions T125/80 R18 (remplace le kit de réparation de pneus)	82,64	<b>100</b>	0	0	0	0	0
533	Four-C système d'amortissement à commande électronique avancé (confort de conduite, maniabilité et tenue de route exceptionnels, et stabilité maximale lors d'un remorquage s'adaptant sans cesse aux conditions), à paramétrer selon différents modes de conduite grâce aux Drive Modes	702,48	<b>850</b>	-	0	0	0	0
<b>EXTERIEUR &amp; ECLAIRAGE</b>								
16	Phares antibrouillard LED	157,02	<b>190</b>	0	0	0	0	0
30	Toit ouvrant panoramique avec rideau pare-soleil intégré à commande électrique	1.157,02	<b>1.400</b>	-	0	0	0	0
139	Park Assist Camera à 360° avec vue du dessus (uniquement en combinaison avec option 603 ou IntelliSafe Pro Pack)	826,45	<b>1.000</b>	-	0	0	0	0
169	Rétroviseurs extérieurs avec fonction anti-éblouissement automatique (incluant option 168)	305,79	<b>370</b>	0	●	●	●	●
179	Vitres arrière surteintées (80% d'obscurcissement)	330,58	<b>400</b>	0	0	0	0	0
308	Sans emblème de la motorisation	0,00	<b>0</b>	0	0	0	0	0
529	Park Assist à l'arrière (capteurs de stationnement)	314,05	<b>380</b>	0	●	●	●	●
691	Park Assist à l'avant et l'arrière (capteurs de stationnement)	652,89 347,11	<b>790</b> <b>420</b>	0	-	-	-	-
790	Park Assist Camera à l'arrière	380,17	<b>460</b>	0	0	0	0	0
870	Park Assist Pilot (stationnement semi-automatique) avec intervention de freinage automatique (incluant option 691)	545,45	<b>660</b>	-	0	0	0	0
871	Pare-brise chauffant avec fonction de dégivrage électrique	181,82	<b>220</b>	0	0	0	0	0
1097	Coques de rétroviseurs extérieurs en couleur Ice White (uniquement en combinaison avec options 161 et 923)	33,06	<b>40</b>	-	0	0	-	-
<b>CONFORT &amp; PLAISIR DE CONDUITE</b>								
7	Système de climatisation automatique à contrôle électronique à double zone avec buses de ventilation à l'arrière, capteur d'humidité, fonction de recirculation de l'air, filtre à pollen et réfrigération de la boîte à gants	206,61	<b>250</b>	0	0	0	0	0
10	Siège passager avant à commande électrique (uniquement en combinaison avec option 47)	322,31	<b>390</b>	0	0	0	0	0
47	Siège conducteur à commande électrique avec fonction de mémoire pour la position d'assise et les rétroviseurs extérieurs (uniquement en combinaison avec option 212)	454,55	<b>550</b>	0	0	0	0	0
57	Siège passager réglable en hauteur	140,50	<b>170</b>	0	●	●	●	●
145	Kit fumeur (cendrier et allumeur 12V)	33,06	<b>40</b>	0	0	0	0	0
168	Rétroviseur intérieur sans contour avec fonction anti-éblouissement automatique	132,23	<b>160</b>	0	●	●	●	●
212	Support lombaire à commande électrique en 4 positions (uniquement en combinaison avec option 57)	206,61	<b>250</b>	0	●	●	●	●
390	Appuie-tête arrière rabattables électriquement à partir de l'écran central	140,50	<b>170</b>	0	0	0	0	0
752	Sièges arrière chauffants (places extérieures) (uniquement en combinaison avec Winter Pack)	239,67	<b>290</b>	0	0	0	0	0
873	Palettes de changement de rapport au volant (uniquement en combinaison avec Geartronic)	132,23	<b>160</b>	-	-	-	-	0
1046	Sièges avant avec allonge du coussin d'assise à commande manuelle	90,91	<b>110</b>	-	0	0	0	●
<b>POLYVALENCE</b>								
41	Filet de sécurité en nylon entre les sièges arrière et le compartiment à bagages	49,59	<b>60</b>	0	0	0	0	0
874	Boîte à gants verrouillable	33,06	<b>40</b>	0	0	0	0	0
1028	Crochet d'attelage rétractable à commande semi-automatique, avec prise à 13 broches (système Trailer Stability Assist compris)	950,41	<b>1.150</b>	0	0	0	0	0
<b>MULTIMEDIA &amp; CONNECTIVITE</b>								
501	DAB+ (Digital Audio Broadcasting)	256,20	<b>310</b>	0	0	0	0	0
552	Système audio High Performance Sound avec 8 haut-parleurs (1 full-range et 1 air woofer sous le pare-brise, 2 tweeter avant et 4 mid-range avant et arrière) et amplificateur High Performance 250W	256,20	<b>310</b>	0	●	●	●	●
882	Intégration pour smartphone (Apple CarPlay® et Android Auto®), avec deux connexions USB à l'avant comprises   Accès à des apps de développeurs tiers comme Spotify®, Waze®, Google Maps® et WhatsApp®	247,93	<b>300</b>	0	0	●	●	●
918	Système de recharge sans fil pour smartphone situé dans le compartiment de rangement avant (technologie d'induction électromagnétique)	181,82	<b>220</b>	0	0	0	0	0
1033	Système audio Harman Kardon Premium Sound avec 13 haut-parleurs (1 full-range et 1 air woofer sous le pare-brise, 2 tweeter, 4 mid-range, 2 woofer, 2 full-range surround et 1 subwoofer ventilé) et amplificateur Premium Sound 660W	578,51	<b>700</b>	-	0	0	0	0

0 = Option | ● = Compris dans le niveau d'équipement | - = Non disponible

## ACCESSOIRES ET EXTENDED SERVICES

	Prix catalogue € hors TVA	Prix catalogue € TVA incl.	XC40	MOMENTUM	MOMENTUM PRO	INSCRIPTION	R-DESIGN
<b>EXTENDED SERVICES</b>							
A00906	Volvo Extended Warranty + 1 an, limitée à 90.000 km	433,88	<b>525</b>	0	0	0	0
A00907	Volvo Extended Warranty + 2 ans, limitée à 120.000 km	971,07	<b>1.175</b>	0	0	0	0
A00908	Volvo Extended Warranty + 3 ans, limitée à 150.000 km	1.512,40	<b>1.830</b>	0	0	0	0
A00909	Volvo Extended Warranty + 1 an LONG, limitée à 200.000 km	570,25	<b>690</b>	0	0	0	0
A00910	Volvo Extended Warranty + 2 ans LONG, limitée à 200.000 km	1.285,12	<b>1.555</b>	0	0	0	0
A00911	Volvo Extended Warranty + 3 ans LONG, limitée à 200.000 km	1.995,87	<b>2.415</b>	0	0	0	0
<b>MULTIMEDIA &amp; CONNECTIVITE</b>							
-	Prolongation de l'abonnement Volvo On Call d'un an	32,23	<b>39</b>	0	0	0	0
-	Prolongation de l'abonnement Volvo On Call de deux ans	55,37	<b>67</b>	0	0	0	0
<b>COMPARTIMENT A BAGAGES</b>							
A00112	Protection de coffre en plastique moulé	103,31	<b>125</b>	0	0	0	0
A00382	Tapis de coffre réversible en textile/plastique, repliable sur banquette arrière rabattue et avec protection de pare-chocs pliable intégrée	144,63	<b>175</b>	0	0	0	0
A00106	Filet à bagages, pour fixation aux oeillets de retenue de charge	41,32	<b>50</b>	0	0	0	0
A00189	Grille de séparation d'habitacle en acier entre le compartiment à bagages et la banquette arrière, relevable au toit	206,61	<b>250</b>	0	0	0	0
-	Filet de sécurité en nylon entre le compartiment à bagages et la banquette arrière	103,31	<b>125</b>	0	0	0	0
<b>DESIGN</b>							
A00854*	Exterior Styling Kit : se compose d'une plaque de protection avant et arrière en inox brossé, des doubles sorties d'échappement à gauche et à droite et des baguettes de portes en inox brossé	1.818,18 1.570,25	<b>2.200</b> <b>1.900</b>	-	0	0	-
A00998*	Skidplate Kit : se compose d'une plaque de protection avant et arrière en inox brossé, et des doubles sorties d'échappement à gauche et à droite	1.384,30 1.136,36	<b>1.675</b> <b>1.375</b>	-	0	0	-
A00853*	Spoiler de toit	330,58	<b>400</b>	0	0	0	0
<b>POLYVALENCE</b>							
A00463*	Crochet d'attelage rétractable à commande semi-automatique, avec prise à 13 broches (système Trailer Stability Assist compris)	909,09	<b>1.100</b>	0	0	0	0
A00380	Porte-vélos sur crochet d'attelage, pour deux vélos	392,56	<b>475</b>	0	0	0	0
A00425	Porte-vélos pliable sur crochet d'attelage, pour deux vélos	454,55	<b>550</b>	0	0	0	0
A00041	Porte-vélos sur crochet d'attelage, pour deux vélos électriques	495,87	<b>600</b>	0	0	0	0
A00042	Porte-vélos sur crochet d'attelage, pour deux vélos	475,21	<b>575</b>	0	0	0	0
A00104	Barres de toit transversales en aluminium	206,61	<b>250</b>	0	0	0	0
A00234	Coffre de toit Space Design 420, noir brillant ou titane argenté (320L, 206x84x34 cm)	537,19	<b>650</b>	0	0	0	0
A00238	Coffre de toit Space Design 520, noir brillant ou titane argenté (430L, 235x94x35 cm)	619,83	<b>750</b>	0	0	0	0
A00620	Coffre de toit 'Designed by Volvo', noir brillant (350L, 223 x 94 x 30 cm), avec éclairage intérieur LED	867,77	<b>1.050</b>	0	0	0	0
A00221	Porte-skis avec glissière, pour montage sur barres de toit	144,63	<b>175</b>	0	0	0	0
A00025	Porte-vélo en aluminium pour barres de toit, ( pour 1 vélo)	103,31	<b>125</b>	0	0	0	0
<b>SECURITE ENFANT</b>							
A00096	Protection de siège anti-salissure, avec poches de rangement	41,32	<b>50</b>	0	0	0	0
A00379	Rehausseur avec dossier amovible (15-36 kg)	165,29	<b>200</b>	0	0	0	0
A00329	Siège enfant groupe 2/3 (15-36 kg) avec fixation Isofix	227,27	<b>275</b>	0	0	0	0
A00328	Siège enfant groupe 1/2 (9-25 kg) orienté dos à la route	289,26	<b>350</b>	0	0	0	0
A00093	Siège bébé groupe 0+ (0-13 kg) orienté dos à la route	227,27	<b>275</b>	0	0	0	0
A00604	Harnais pour chien	82,64	<b>100</b>	0	0	0	0
<b>CONFORT</b>							
A00492	Tapis de sol en caoutchouc à l'avant et l'arrière, avec tapis de tunnel compris	82,64	<b>100</b>	0	0	0	0
A00744	Pare-soleil pour pare-brise	82,64	<b>100</b>	0	0	0	0
A00761	Coussin pour la nuque en textile (de couleur Charcoal ou Blond)	41,32	<b>50</b>	0	0	0	0
A00770	Coussin en cuir (de couleur Charcoal ou Blond)	61,98	<b>75</b>	0	0	0	0
-	Volant chauffant	371,90	<b>450</b>	0	0	0	0
-	Park Assist Camera à l'arrière	537,19	<b>650</b>	0	0	0	0
<b>SECURITE &amp; PROTECTION</b>							
A00217	Ecrous antivol de roue	41,32	<b>50</b>	0	0	0	0
A00164*	Bavettes avant	61,98	<b>75</b>	0	0	0	0
A00165*	Bavettes arrière	61,98	<b>75</b>	0	0	0	0
A00330*	Protection en aluminium sous le moteur, le carter et la boîte de vitesses	247,93	<b>300</b>	0	0	0	0
A00227	Chaînes à neige Centrax (pour les roues 17" et 18")	247,93	<b>300</b>	0	0	0	0
<b>ROUES</b>							
A00934	Roues hiver avec jantes en alliage léger de 17" à 5 branches Silver et pneus hiver 235/60 R17 V	1.404,96	<b>1.700</b>	0	0	0	0
A00846	Roues hiver avec jantes en alliage léger de 18" à 5 doubles branches Matt Black/Diamond Cut et pneus hiver 235/55 R18 V	1.652,89	<b>2.000</b>	0	0	0	0
A00847	Roues hiver avec jantes en alliage léger de 18" à 5 branches Silver et pneus hiver 235/55 R18 V	1.652,89	<b>2.000</b>	0	0	0	0
A00848	Roues hiver avec jantes en alliage léger de 19" à 5 branches Glossy Black/Diamond Cut et pneus hiver 235/50 R19 V	1.983,47	<b>2.400</b>	0	0	0	0
A00849	Roues hiver avec jantes en alliage léger de 19" à 5 doubles branches Glossy Black/Diamond Cut et pneus hiver 235/50 R19 V	1.983,47	<b>2.400</b>	0	0	0	0
A00850	Roues hiver avec jantes en alliage léger de 20" à 5 doubles branches Matt Black/Diamond Cut et pneus hiver 245/45 R20 V	2.314,05	<b>2.800</b>	0	0	0	0
-	Roues accessoire avec jantes en alliage léger de 21" à 5 quadruples branches Glossy Black/Diamond Cut et pneus été 245/40 R21 V	2.479,34	<b>3.000</b>	0	0	0	0

\* Accessoires qui ont un impact sur le poids et l'aérodynamisme de la voiture, et par conséquent, sur la consommation de carburant et les émissions de CO<sub>2</sub> mesurées selon la WLTP. Dans la NEDC 2.0, les accessoires ne sont toutefois pas prise en compte.

O = Option | - = Non disponible



## SPECIFICATIONS TECHNIQUES

MOTEUR	T3	T3 Geartronic**	T4 Geartronic	T4 AWD Geartronic
Code moteur	B3154T* (11)	B3154T* (15)	B4204T47 (AC)	B4204T47 (AC)
Type moteur	Essence	Essence	Essence	Essence
Puissance max. kW/ch/tpm	120/163/5000	120/163/5000	140/190/4700	140/190/4700
Couple max. Nm/tpm	265/1850-3850	265/1850-3850	300/1400-4000	300/1400-4000
Cylindres/soupapes/ch fiscaux	3 cylindres en ligne/12/8	3 cylindres en ligne/12/8	4 cylindres en ligne/16/11	4 cylindres en ligne/16/11
Suralimentation	Turbo	Turbo	Turbo	Turbo
Cylindrée (cc)	1477	1477	1969	1969
Alésage & course (mm)	82 x 93,2	82 x 93,2	82 x 93,2	82 x 93,2
Taux de compression	10,5:1	10,5:1	11,3:1	11,3:1
Norme d'émissions	EURO 6d-TEMP	EURO 6d-TEMP	EURO 6d-TEMP	EURO 6d-TEMP
<b>TRANSMISSION</b>				
Motricité	Roues avant	Roues avant	Roues avant	Quatres roues
Boîte de vitesses	Manuelle 6 vitesses	Automatique Geartronic 8 rapports	Automatique Geartronic 8 rapports	Automatique Geartronic 8 rapports
<b>PERFORMANCES</b>				
Accélération 0-100 km/h (sec)	9,4	-	8,4	8,5
Vitesse de pointe (km/h)	200	200	210	210
<b>EMISSIONS ET CONSOMMATION SELON NEDC 2.0 *</b>				
Consommation de carburant NEDC (urbaine) l/100 km	7,6 (A) / 7,6 (B) / 7,7 (C)	-	8,4 (A) / 8,5 (B) / 8,7 (C)	8,8 (A) / 8,9 (B) / 9,0 (C)
Consommation de carburant NEDC (extra-urbaine) l/100 km	5,4 (A) / 5,5 (B) / 5,6 (C)	-	5,6 (A) / 5,6 (B) / 5,7 (C)	5,8 (A) / 5,9 (B) / 6,0 (C)
Consommation de carburant NEDC (mixte) l/100 km	6,2 (A) / 6,3 (B) / 6,4 (C)	6,0 (A) / 6,1 (B) / 6,2 (C)	6,6 (A) / 6,7 (B) / 6,8 (C)	6,9 (A) / 7,0 (B) / 7,1 (C)
Emissions de CO <sub>2</sub> NEDC (pondérées) g/km	144 (A) / 146 (B) / 148 (C)	140 (A) / 142 (B) / 144 (C)	154 (A) / 156 (B) / 158 (C)	161 (A) / 163 (B) / 165 (C)
<b>POIDS ET MESURES</b>				
Masse structurelle (véhicule vide) (kg)	1.497	-	1.577	1.639
Masse du véhicule en ordre de marche (kg)	1.568	-	1.648	1.710
Masse maximale autorisée (kg)	2.060	-	2.160	2.220
Masse tractable maximale freinée/non freinée (kg)	1.600/750	1.600/750	1.800/750	2.000/750
Charge maximale admissible sur le toit (kg)	75	75	75	75
Capacité du réservoir à carburant (litres)	54	54	54	54
Capacité du réservoir à Adblue (litres)	-	-	-	-

<b>DIMENSIONS ET VOLUMES</b>	
<b>EXTERIEUR</b>	
Longueur x largeur x hauteur (à vide)	442,5 x 187,3 x 165,8 cm
Empattement	270,2 cm
Voie avant	160,1 cm
Voie arrière	162,6 cm
Diamètre de braquage entre bordures	11,4 m
Garde au sol (conducteur inclus) / Profondeur de gué	20,5 / 45,0 cm
<b>INTERIEUR</b>	
Espacement hauteur avec toit ouvrant avant/arrière	95,5 cm / 97,4 cm
Espacement hauteur sans toit ouvrant avant/arrière	99,1 cm / 99,4 cm
Espacement aux épaules avant/arrière	144,0 / 142,9 cm
Espacement aux jambes avant/arrière	104,0 / 91,7 cm
Volume max. compartiment à bagages ISO V214-2	586 L
Volume compartiment à bagages sous le cache-bagages ISO V211-2	460 L
Volume de chargement max. avec dossier de banquette rabattu ISO V214-1	1.336 L
Longueur compartiment à bagages sièges arrière-hayon min./max.	67,6 / 88,7 cm
Longueur compartiment à bagages sièges avant-hayon min./max.	152,7 / 167,0 cm
Hauteur compartiment à bagages	74,6 cm
Hauteur de levage	75,5 cm
Largeur compartiment à bagages entre logements de roues	100,4 cm
Largeur ouverture hayon min./max.	94,7 / 105,9 cm

\* Essais de consommation et d'émissions effectués dans des conditions contrôlées par un organisme de contrôle agréé suivant la World Harmonised Light Vehicle Test Procedure (procédure d'essai mondiale harmonisée pour les voitures particulières et les véhicules utilitaires légers, la "WLTP") (norme d'émissions EURO 6d-TEMP), une nouvelle procédure d'essai plus réaliste afin de mesurer la consommation de carburant et les émissions de CO<sub>2</sub> de la voiture. La WLTP remplace la procédure d'essai New European Driving Cycle (nouveau cycle de conduite européen, la "NEDC") et tient compte des options et de certains accessoires de la voiture qui ont un impact sur le poids et l'aérodynamique de la voiture. De par des conditions d'essai plus réalistes, la consommation de carburant et les émissions de CO<sub>2</sub> mesurées selon la WLTP sont dans de nombreux cas plus élevées que celles mesurées selon la NEDC. Outre l'efficacité en carburant, le comportement de conduite et d'autres facteurs non techniques peuvent également conduire à une consommation en carburant et des émissions de CO<sub>2</sub> de la voiture plus élevées dans la pratique. Jusque fin 2020, une période de transition durant laquelle la valeur WLTP est transformée en valeur NEDC corrélée (NEDC 2.0) est en vigueur. Dans la NEDC 2.0, seule la résistance au roulement des pneus est toutefois prise en compte, et non pas les options et accessoires. Les émissions de CO<sub>2</sub> sont affichées dans une fourchette de valeurs aussi bien en NEDC 2.0 qu'en WLTP : NEDC 2.0 en fonction de la classe des pneus (A, B et C) et WLTP avec valeur la plus basse possible et la plus élevée possible en fonction des options et accessoires choisis, à savoir un équipement standard (la plus basse) par rapport à un équipement full-option (la plus élevée). Composez vous-même votre voiture sur [www.volvocars.com/fr-be/configurator](http://www.volvocars.com/fr-be/configurator) ou contactez votre distributeur Volvo pour connaître la valeur d'émissions de CO<sub>2</sub> exacte de la Volvo XC40 de votre choix.

\*\* Valeurs préliminaires pour les émissions de CO<sub>2</sub> et la consommation de carburant. Les autres valeurs ne sont pas encore connues.

T5 AWD Geartronic	D3	D3 Geartronic	D3 AWD	D3 AWD Geartronic	D4 AWD Geartronic
B4204T14 (13)	D4204T16 (72)	D4204T16 (72)	D4204T16 (72)	D4204T16 (72)	D4204T12 (A6)
Essence	Diesel	Diesel	Diesel	Diesel	Diesel
182/247/5500	110/150/3750	110/150/3750	110/150/3750	110/150/3750	140/190/4000
350/1800-4800	320/1750-3000	320/1750-3000	320/1750-3000	320/1750-3000	400/1750-2500
4 cylindres en ligne/16/11	4 cylindres en ligne/16/11	4 cylindres en ligne/16/11	4 cylindres en ligne/16/11	4 cylindres en ligne/16/11	4 cylindres en ligne/16/11
Turbo	Turbo	Turbo	Turbo	Turbo	Twin Turbo
1969	1969	1969	1969	1969	1969
82 x 93,2	82 x 93,2	82 x 93,2	82 x 93,2	82 x 93,2	82 x 93,2
10,8:1	16,0:1	16,0:1	16,0:1	16,0:1	15,8:1
EURO 6d-TEMP	EURO 6d-TEMP	EURO 6d-TEMP	EURO 6d-TEMP	EURO 6d-TEMP	EURO 6d-TEMP
Quatres roues	Roues avant	Roues avant	Quatres roues	Quatres roues	Quatres roues
Automatique Geartronic 8 rapports	Manuelle 6 vitesses	Automatique Geartronic 8 rapports	Manuelle 6 vitesses	Automatique Geartronic 8 rapports	Automatique Geartronic 8 rapports
6,5	9,9	10,2	10,2	10,4	7,9
230	200	200	200	200	210
8,9 (A) / 9,1 (B) / 9,3 (C)	5,5 (A) / 5,5 (B) / 5,6 (C)	5,4 (A) / 5,6 (B) / 5,7 (C)	6,2 (A) / 6,3 (B) / 6,4 (C)	6,3 (A) / 6,3 (B) / 6,4 (C)	5,7 (A) / 5,7 (B) / 5,8 (C)
6,0 (A) / 6,0 (B) / 6,0 (C)	4,4 (A) / 4,5 (B) / 4,6 (C)	4,7 (A) / 4,7 (B) / 4,7 (C)	4,8 (A) / 4,8 (B) / 4,8 (C)	4,8 (A) / 4,9 (B) / 4,9 (C)	4,6 (A) / 4,7 (B) / 4,8 (C)
7,1 (A) / 7,1 (B) / 7,2 (C)	4,8 (A) / 4,9 (B) / 4,9 (C)	5,0 (A) / 5,0 (B) / 5,1 (C)	5,3 (A) / 5,4 (B) / 5,4 (C)	5,4 (A) / 5,4 (B) / 5,5 (C)	5,0 (A) / 5,0 (B) / 5,1 (C)
164 (A) / 166 (B) / 168 (C)	127 (A) / 128 (B) / 130 (C)	131 (A) / 132 (B) / 134 (C)	139 (A) / 141 (B) / 143 (C)	141 (A) / 142 (B) / 144 (C)	131 (A) / 133 (B) / 135 (C)
1.646	1.572	1.603	1.645	1.663	1.698
1.684	1.643	1.674	1.716	1.734	1.735
2.220	2.120	2.180	2.200	2.240	2.250
2.100/750	1.600/750	1.800/750	2.000/750	2.000/750	2.100/750
75	75	75	75	75	75
54	54	54	54	54	54
-	14,5	14,5	14,5	14,5	14,5

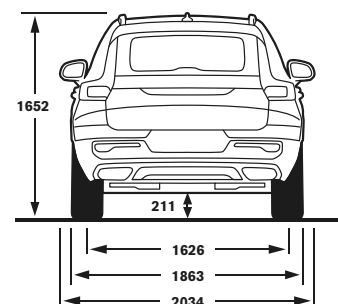
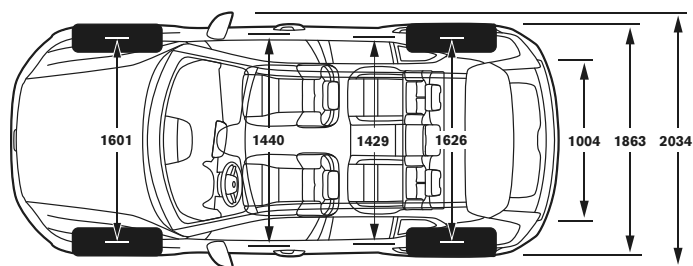
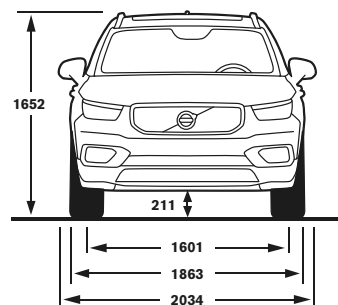
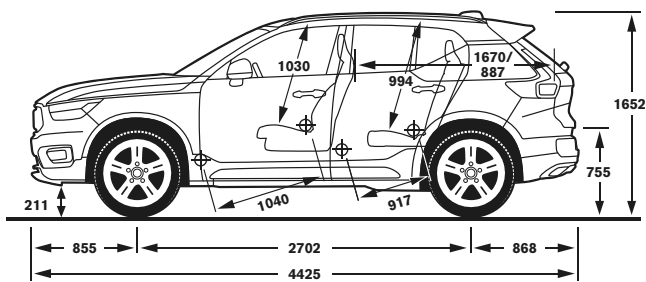

# V O L V O

**Attention :** Certaines informations de cette brochure peuvent être erronées suite à des adaptations dans les spécifications du produit effectuées après la mise sous presse de la brochure, comme notamment les émissions de CO<sub>2</sub> et les données de consommation. Certains équipements, options ou accessoires, décrits ou représentés peuvent être obtenus contre supplément. Avant de commander, demandez à votre distributeur Volvo les informations les plus récentes. Le fabricant se réserve le droit d'effectuer à tout moment et sans notification des modifications au niveau des prix, des couleurs, des matériaux, des spécifications et des modèles.

Accessoires : Prix recommandés pour les accessoires valables jusqu'au 31 mars 2019. TVA de 21% incluse et sous réserve de fautes d'impression ou d'erreurs. Les prix concernant les accessoires s'entendent toujours montage inclus (sauf mention contraire) et Recupel (si d'application). Les prix concernant les roues et les pneus s'entendent toujours taxes Recytyre incluses, mais montage non-compris. Sous réserve de modifications au niveau des spécifications et des prix sans notification préalable. Les images reproduites sont présentées à titre indicatif et peuvent différer du produit réel.

Davantage d'informations, de spécifications et de conditions relatives à nos Volvo Car Extended Services sur [volvocars.be/extendedservices-fr](http://volvocars.be/extendedservices-fr) et dans les brochures respectives pour Volvo Assistance et Volvo Assistance\*, Volvo Extended Warranty (contrat de garantie DAY 1 : peut être conclu jusqu'à 3 mois après le début de la garantie d'usine et à un kilométrage de max.10.000 km - en fonction du premier critère atteint) et Total Service Plan. Document non contraignant, sous réserve de changements au niveau des spécifications et prix sans communication préalable.

VOLVOCARS.BE  
2018 - V01.MY20  
Imprimée en Belgique 2018.



Informations environnementales [AR 19/03/2004] : tout conducteur Volvo qui se respecte donne priorité à la sécurité.

E.R./Siège Social : Volvo Car Gent SA, Avenue John Kennedy 25, B-9000 Gand - Siège d'exploitation : Volvo Car Belux - TVA : BE 0420.383.548

